

# MoGo 3 Pro

Felhasználói kézikönyv

**Kérjük, figyelmesen olvassa el a használati útmutatót a termék használata előtt.**

Köszönjük, hogy XGIMI termékeket vásárol és használ. A termék használata előtt figyelmesen olvassa el ezt a használati útmutatót, saját biztonsága és érdeke érdekében.

Az XGIMI nem vállal felelősséget olyan személyi sérülésekért, anyagi károkért vagy egyéb veszteségekért, amelyek abból erednek, hogy a terméket nem a jelen használati útmutató utasításainak vagy óvintézkedéseinek megfelelően működtették.

**Erről a használati útmutatóról**

A használati útmutató szerzői joga az XGIMI-t illeti.

A jelen használati útmutatóban említett védjegyek és nevek a megfelelő tulajdonosaik. A használati útmutató tartalma eltérhet a terméktől.

A Google TV és a Google Cast a Google LLC védjegyei.

A Google Asszisztens nem érhető el bizonyos nyelveken és országokban. A szolgáltatások elérhetősége országonként és nyelvenként eltérő.



A HDMI High-Definition Multimedia interfész és a HDMI embléma a HDMI Licensing Administrator, Inc. védjegyei vagy bejegyzett védjegyei.



A Dolby, a Dolby Audio és a dupla-D szimbólum a Dolby Laboratories védjegyei.

\* Modell: XN13A

\* Az XGIMI Technology fenntartja a jogot a jelen használati útmutató értelmezésére és módosítására.

# ÁTTEKINTÉS

## Portok

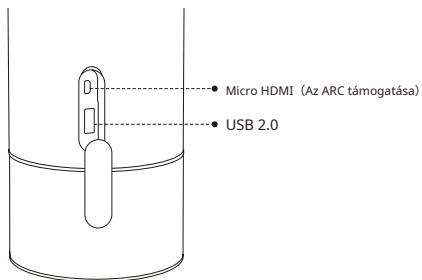
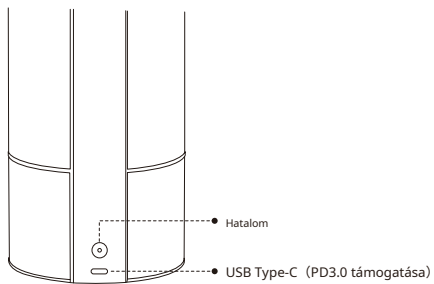

## Távoli

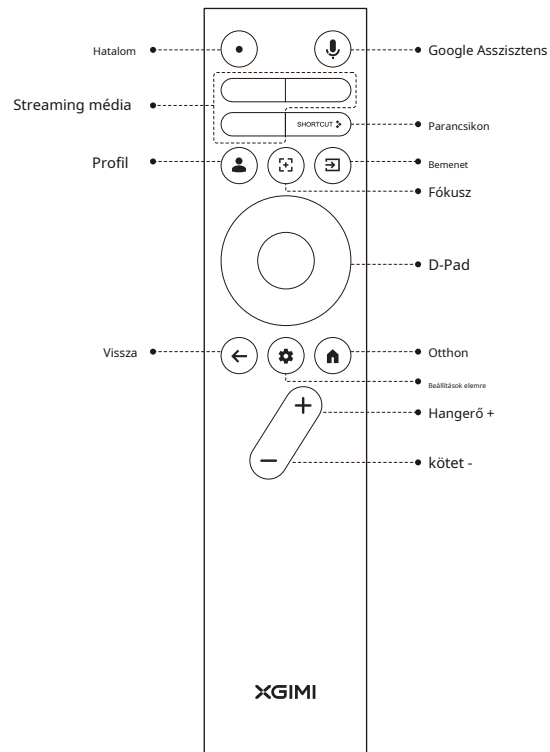

## Kezdő lépések

### 1 Készülék be/ki

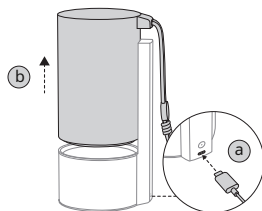

**a** Csatlakoztassa a tápkábelt, és várja meg, amíg a jelzőfény kialszik.

**b** Emelje fel a projektort a bekapcsoláshoz.

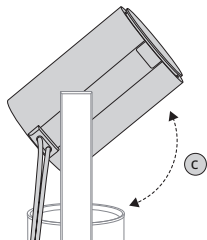

**c** Forgassa el a projektort. A projektor belép megtekintési mód

Bekapcsolt állapotban nyomja meg és tartsa lenyomva a bekapcsológombot, vagy zárja be függőlegesen a projektort a kikapcsoláshoz.

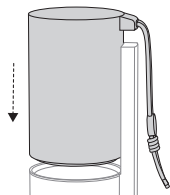
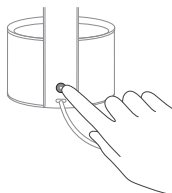

### 2 Távirányító párosítás

Helyezze a távirányítót 10 cm-re a készüléktől, és nyomja meg egyszerre a " " és a " " gombot. Egy jelzőfény villogni kezd, amikor a távirányító párosítási módba lép. Engedje el a gombokat, amikor a villogás elkezdődik. A „csengő” hang hallatán a csatlakozás sikeres.

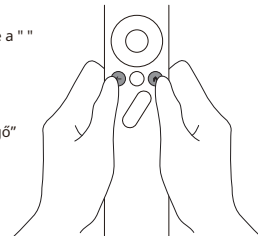

Ha a párosítás sikertelen, várjon 30 másodpercet, és ismétlje meg a fenti lépéseket.

### 3 Funkciók A távirányító leírása

A fókuszáláshoz használhatja a távirányító fókusz gombját. Nyomja meg az automatikus élességállításhoz. Nyomja meg és tartsa lenyomva a kézi élességállításhoz, és használja a bal és jobb gombokat a fókusz manuális beállításához.

#### 4 Extra távolság a trapéztorzítás és a korrekció között

Ha az automatikus trapéztorzítás-korrekció funkció engedélyezve van, a keret automatikusan beállításra kerül, ha a készüléket másik helyre helyezi.

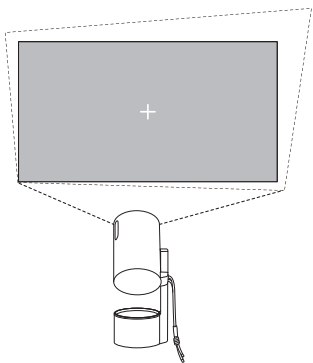

Ha az automatikus akadálykerülés funkció engedélyezve van, a keret automatikusan elkerüli az akadályokat, ha vannak a vetítési területen. Ha az automatikus vászonigazítás funkció engedélyezve van, a keret automatikusan illeszkedik a vászonhoz, ha a vetítési területen 16:9 vagy 16:10 képarányú képernyő található.

Használd a " " gombot a távirányítóval lépjen a Beállítások>Projektor>Trapéztorzítás>Automatikus trapézkorrekció menüpontra. Válassza az "Auto Keystone Correction" opciót az automatikus trapéztorzítás-korrekció engedélyezéséhez. Válassza a "Kézi Trapézkorrekció" a négy pont és a keret méretének beállításához.

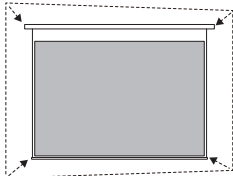
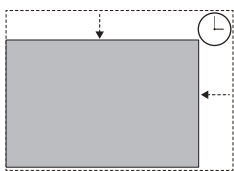

#### 5 Google Asszisztens

Nyomja meg a Google Asszisztens gombot a távirányítón, és hangjával kereshet filmeket és műsorokat, kérdésekre válaszolhat, hangulatának megfelelő javaslatokat adhat, vezérelheti okosotthoni eszközeit stb.

#### 6 Google Cast

Könnyen átküldheti kedvenc filmjeit, zenéit és egyebeket a tévére a Google Cast segítségével.



Egyszerűen koppintson a Cast gombra azokban az alkalmazásokban, amelyek már ismer, és szeretne streamelni szórakozás telefonjáról, táblagépéről vagy laptopjáról a TV-re. Streamelés közben továbbra is használhatja telefonját egyéb tevékenységekre, például görgetheti a közösségi médiát, szövegeket küldhet, vagy akár hívásokat is fogadhat.

#### 7 Rendszerfrissítés

- Online frissítés

Az online frissítés a rendszerbeállításokon keresztül hajtható végre.

Megjegyzés: Az online frissítés a rendszerbeállításokon keresztül végezhető el " ".

## Fontos óvintézkedések

- Ne nézzen közvetlenül a projektor lenszéjébe, és ne nézze azt maga felé, mert a fény káros lehet a szemére.
- Ne zárja el a készülék levegő bemeneti/kiemeneti nyílásait, hogy elkerülje a hőelvezetési problémákat és a belső elektronikus alkatrészek károsodását.
- Ne törölje le a lenszét tisztítópapírral, ronggyal vagy más anyaggal, mert ez károsíthatja a lenszét. Inkább légfúvóval távolítsa el a port az objektívról.
- Ne mossa a készüléket tisztítószerrel, tisztítószerrel vagy más folyadékkal, hogy megakadályozza az áramköri lap korrodálódását. Ne tegye ki a készüléket esővíznek, nedvességnek és ásványi anyagokat tartalmazó folyadékoknak.
- Tartsa a készüléket, annak alkatrészeit és tartozékait gyermekektől távol.
- Győződjön meg arról, hogy a készüléket száraz és szellőző környezetben használja.
- Ne tárolja a készüléket rendkívül meleg vagy hideg helyen, mert ezzel lerövidítheti a készülék élettartamát. Helyezze és használja a készüléket 0°C és 40°C közötti hőmérsékleten.
- Szárítás céljából ne helyezze a készüléket semmilyen fűtőberendezésbe (például szárítóba vagy mikrohullámú sütőbe).
- Ne nyomja össze a készüléket, és ne helyezzen semmilyen akadályt fölé vagy mögé, hogy elkerülje a készülék károsodását és a fény útját.
- A belső áramköri kártya károsodásának elkerülése érdekében ne dobja, üsse vagy vibrálja élesen a készüléket.
- Ne próbálja meg saját maga szétszerelni és összeszerelni a készüléket. Ha bármilyen probléma merül fel, forduljon az XGIMI vevőszolgálatához.
- Ne javítson egyedül semmilyen terméket. Ha az eszköz vagy bármely alkatrész nem működik megfelelően, időben forduljon az XGIMI vevőszolgálatához, vagy küldje vissza a hibás terméket az XGIMI-hez javításra.
- Az eltérő HDMI-specifikációk miatt előfordulhat, hogy egyes HDMI-kábelek és eszközök nem kompatibilisek a termékkel. A nem tanúsított HDMI-kábelek megjelenítési vagy csatlakozási hibákat okozhatnak. Használjon jó sugárfásárménykölő HDMI-kábelt.
- Mint minden fényes forrás esetében, ne nézzen a közvetlen sugárba, RG2 IEC 62471-5:2015



RG2

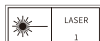

IEC 60825-1:2014

FOGYASZTÓI LÉZERTERMÉK  
EN 50689:2021

## FCC figyelmeztetés

A készülék megfelel az FCC szabályzat 15. részében foglalt rendelkezéseknek. A készülék az alábbi 2 feltételnek felel meg:

- (1) A készülék nem okoz káros interferenciát.
- (2) Az eszköznek el kell viselnie minden kapott interferenciát, beleértve az olyan interferenciát is, amely nem kívánt működést eredményezhet. A termék használati útmutatójának vagy használati utasításának emlékeztetnie kell a felhasználókat arra, hogy a távadók szándékos vagy nem szándékos módosítása és cseréje a felelős megfeleléségi fél kifejezett jóváhagyása nélkül megakadályozhatja a felhasználót az eszköz kezelésében. Ha a használati útmutatót papírtól eltérő formában, például számítógépes lemezen vagy az interneten keresztül biztosítják, az ebben a szakaszban előírt információkat alternatív formában is be lehet foglalni a használati útmutatóba azzal az előfeltétellel, hogy a felhasználók hozzáférhetnek az alternatív úrlaphoz.

B-osztályú digitális vagy perifériás eszközök esetén a felhasználóknak adott utasításoknak tartalmazniuk kell a következő vagy hasonló kijelentéseket, és azokat a használati útmutató jól látható helyén kell elhelyezni:

Az eszközt úgy tesztelték, hogy megfeleljen az FCC-szabályok B-osztályú digitális eszközökre vonatkozó 15. részében foglalt korlátozásoknak. Ezek a korlátozások a káros interferencia hatékony megelőzését célozzák a lakossági telepítés során. Ha a telepítés és a használat nem az utasításoknak megfelelően történik, a készülék rádiófrekvenciás energiát generál és sugároz, és káros interferenciát okozhat a rádiókommunikációban. Nincs azonban garancia arra, hogy egy adott telepítés során nem lép fel interferencia. Ha az eszköz káros interferenciát okoz a rádió- vagy televízióvetésben (ezt az eszköz leállítása és elindítása határozza meg), javasoljuk, hogy a felhasználó az alábbi intézkedések egyikével vagy többel próbálja meg kiküszöbölni az interferenciát:

- Állítsa át a vevőantenna irányát.
- Növelje a távolságot a készülék és a vevő között.
- Csatlakoztassa a készüléket a vevőegységétől eltérő áramkörtől lévő aljzathoz.

- Kérjen segítséget a forgalmazóktól vagy tapasztalt rádió-/televízió-technikusoktól.
- Ez az eszköz alarendelt eszközként működik, és a 2,4 GHz-es (2,402-2,480 GHz, 2,412-2,462 GHz) vagy az 5 GHz-es (5,180-5,240 GHz, 5,260-5,320 GHz, 5,75 GHz-es, 5,00 GHz-es) sávban működik. 5,745-5,825 GHz) sáv.

# EAC RoHS

FCC azonosító: 2AR82-SKIWB63U11

## IC Figyelmeztetés

Ez az eszköz megfelel az Industry Canada licenctmentes RSS szabvány(ok)nak. A működés az alábbi két feltételhez kötött:

- (1) Ez az eszköz nem okozhat interferenciát és
- (2) Ennek az eszköznek el kell viselnie minden interferenciát, beleértve az olyan interferenciát is, amely az eszköz nem kívánt működését okozhatja.

IC: 24728-SKIWB663U11

**FIGYELMEZTETÉS:** Kérjük, olvassa el a külső alsó burkolatokon található információkat az elektromos és biztonsági információkért, mielőtt telepíti vagy működteti a készüléket.

Ez a figyelmeztetés csak távirányítókra vagy portálesztetűkre vonatkozik.

## VIGYÁZAT:

1. Robbanásveszély áll fenn, ha az akkumulátort nem megfelelő típusú akkumulátorra cserélik.
2. Ha az akkumulátort tűzbe vagy forró sütőbe dobja, vagy mechanikusan összenyomja vagy elvágja, robbanást okozhat.
3. Ha az akkumulátort rendkívül magas hőmérsékleten hagyja, robbanást vagy gyúlékony folyadék vagy gáz szivárgását okozhatja.
4. Ha az akkumulátort rendkívül alacsony légnyomásnak teszi ki, az robbanást, illetve gyúlékony folyadék vagy gáz szivárgását okozhatja.

## CE karbantartás

1. Ezt a terméket csak USB 2.0 verziójú USB interfészhez szabad csatlakoztatni.
2. Az adaptert a berendezés közelében kell elhelyezni, és könnyen hozzáférhetőnek kell lennie.
3. EUT üzemi hőmérséklet tartomány: 0-40°C.
4. Adapter:  
A dugó az adapter leválasztó eszközének tekinthető.  
Tápellátás és ADP (besorolás):  
Bemenet: AC 100V-240V, 50/60 Hz, 1.8A Max  
kimenet: DC 20.0V, 3.25A
5. A készülék megfelel a rádiófrekvenciás előírásoknak, ha a testétől 20 cm távolságra használják.
6. Az esetleges halláskárosodás elkerülése érdekében ne hallgassa hosszú ideig nagy hangerővel.



## Megfelelőségi nyilatkozat

Az XGIMI Technology Co., Ltd. kijelenti, hogy ez a termék megfelel a 2014/53/EU irányelv alapvető követelményeinek és egyéb vonatkozó rendelkezéseinek.

Ez a termék a jobb oldalon vázolt EU-tagállamokban engedélyezett.

Az 5,15-5,25 GHz-es sávban végzett műveletek csak beltéri használatra korlátozódnak.

Ez a gyakoriság azokra a tagállamokra vagy a tagországokon belüli földrajzi területekre vonatkozik, ahol az üzembe helyezéssel kapcsolatos korlátozások vagy a használat engedélyezésének követelményei vannak.

BE	EL	LT	PT
BG	ES	LU	RO
CZ	FR	HU	SI
DK	HR	MT	SK
DE	AZT	NL	FI
EE	CY	AT	SE
AZA	LV	PL	<small>Egyesült Királyság</small>

## Sugárterhelés Nyilatkozat

A távezérléshez ez az eszköz megfelel az FCC és IC sugárterhelési határértékeinek, amelyeket ellenőrizetlen környezetre vonatkozóan határoztak meg.

Az adót nem szabad más antennával vagy adóval együtt elhelyezni vagy működtetni.

A LED-projektor esetében az eszköz megfelel az FCC és IC sugárzási határértékeknek, amelyeket ellenőrizetlen környezetre határoztak meg. A készülék telepítése és üzemeltetése során az adó és az emberi test közötti távolság legalább 20 cm legyen.

### Megjegyzések

Az 5,150-5,250 GHz-es frekvenciatartomány csak beltéri használatra alkalmas.

Ez a gyakoriság azokra a tagállamokra vagy a tagállamokon belüli földrajzi területekre vonatkozik, ahol korlátozások vonatkoznak a felhasználásra vagy engedélyezési követelményekre.

		
BE	HR	AT
BG	AZT	PL
CZ	CY	PT
DK	LV	RO
DE	LT	SI
EE	LU	SK
AZAZ	HU	FI
EL	MT	SE
ES	NL	<small>Egyesült Királyság</small>
FR		

A használt termékek ártalmatlanítására vonatkozó utasítások:



Ezt a terméket kiváló minőségű anyagokból és alkatrészekből tervezték és gyártották, amelyek újrahasznosíthatók.



Ez a szimbólum a terméken azt jelzi, hogy a terméket a 2012/19/EU irányelv védi.

\* Csak a gyártó által meghatározott vagy biztosított tartozékokat és tartozékokat használja (például a dedikált tápegység adaptert).

\* Ez a termék káros fénysugárzást bocsáthat ki.

Distributor  
Sunnysoft s.r.o.  
Kovanecká 2390/1a  
190 00, Prága 9 - Libeň  
www.sunnysoft.hu